



Seilrolle aus Grauguss, Gleitlager, 60 mm für maximal 8 mm Seil

Kurzbeschreibung

Seilrolle aus Grauguss, Gleitlager

Produktbilder

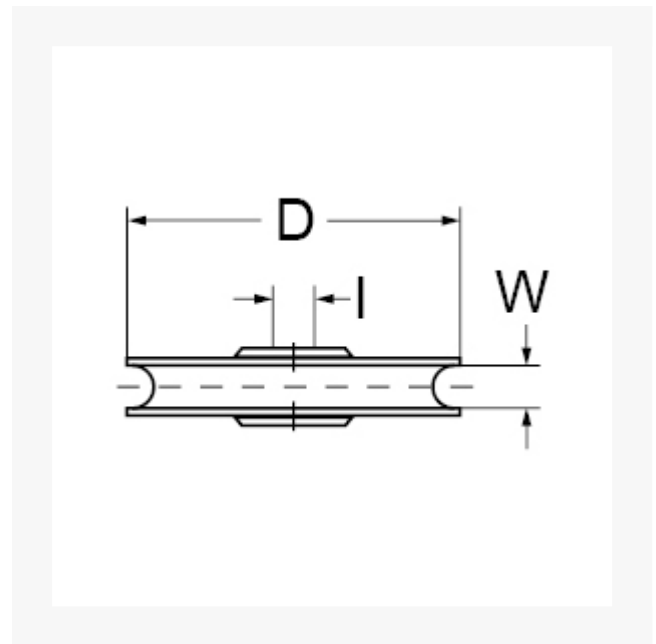

Beschreibung

Dieser Artikel darf nicht als Anschlagmittel zum Heben von Lasten im Sinne der Maschinenrichtlinie 2006/42/EG benutzt werden. Nicht geeignet für Personensicherung.

Zusatzinformationen

Art.-Nr.	700104
Kurzbeschreibung	Seilrolle aus Grauguss, Gleitlager
D	D 60 mm
Dx	Dx 8 mm
I	I 5.1 mm
	Tragkraft max. kg 22 kg
Material	Grauguss