



## Seilrolle aus Grauguss, Gleitlager, 60 mm für maximal 7 mm Seil

### Kurzbeschreibung

Seilrolle aus Grauguss, Gleitlager

### Produktbilder

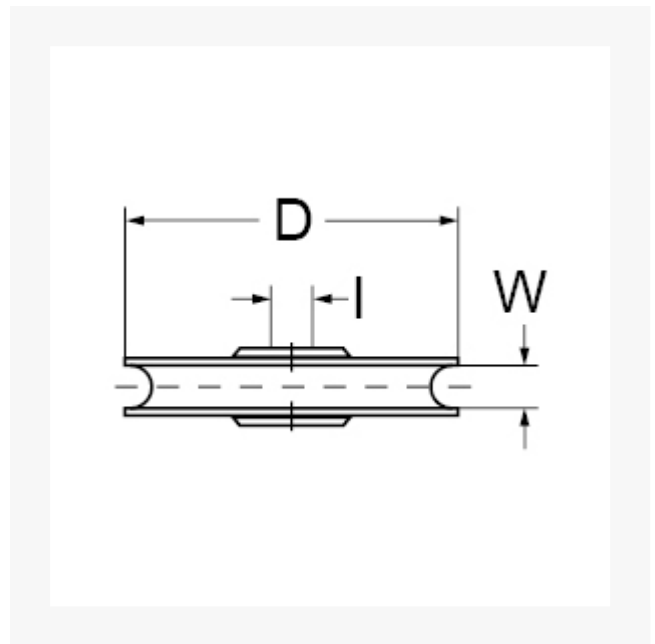

### Beschreibung

Dieser Artikel darf nicht als Anschlagmittel zum Heben von Lasten im Sinne der Maschinenrichtlinie 2006/42/EG benutzt werden. Nicht geeignet für Personensicherung.

## Zusatzinformationen

Art.-Nr.	700105
Kurzbeschreibung	Seilrolle aus Grauguss, Gleitlager
<b>D</b>	D 60 mm
<b>Dx</b>	Dx 7 mm
<b>I</b>	I 6 mm
	Tragkraft max. kg 40 kg
Material	Grauguss