



Seilrolle aus Polyamid, Kugellager, 98 mm für maximal 6 mm Seil

Kurzbeschreibung

Seilrolle aus Polyamid, Kugellager

Produktbilder

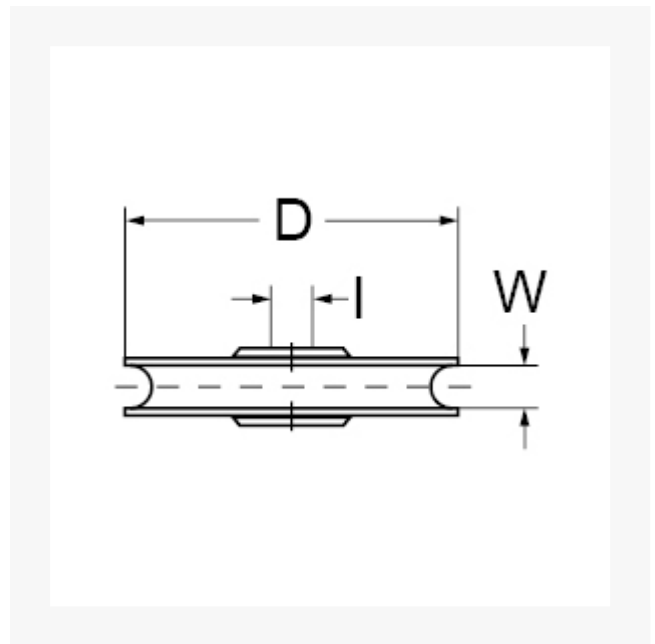

Beschreibung

Dieser Artikel darf nicht als Anschlagmittel zum Heben von Lasten im Sinne der Maschinenrichtlinie 2006/42/EG benutzt werden. Nicht geeignet für Personensicherung.

Zusatzinformationen

Art.-Nr.	700028
Kurzbeschreibung	Seilrolle aus Polyamid, Kugellager
D	D 98 mm
Dx	Dx 6 mm
I	I 10 mm
	Tragkraft max. kg 150 kg
Material	Polyamid