



Seilrolle aus Polyamid, Gleitlager, 65 mm für maximal 8 mm Seil

Kurzbeschreibung

Seilrolle aus Polyamid, Gleitlager

Produktbilder

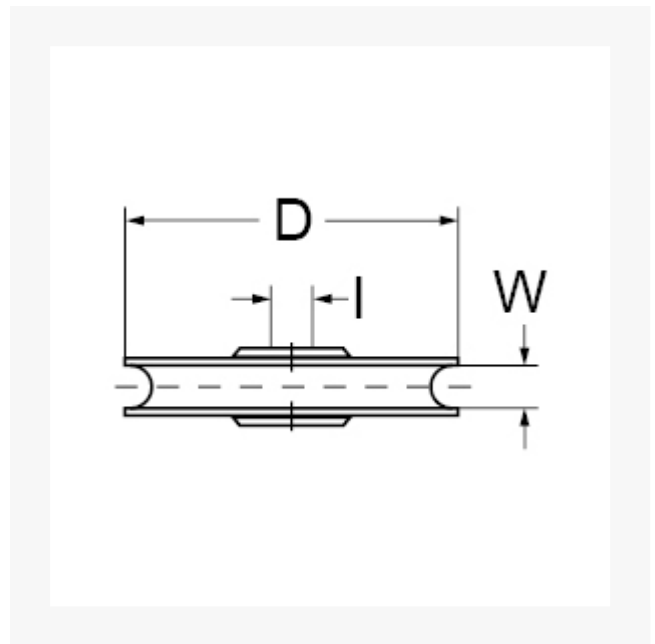

Beschreibung

Dieser Artikel darf nicht als Anschlagmittel zum Heben von Lasten im Sinne der Maschinenrichtlinie 2006/42/EG benutzt werden. Nicht geeignet für Personensicherung.

Zusatzinformationen

Art.-Nr.	700012
Kurzbeschreibung	Seilrolle aus Polyamid, Gleitlager
D	D 65 mm
Dx	Dx 8 mm
I	I 8 mm
	Tragkraft max. kg 50 kg
Material	Polyamid