



Rundstahlkette (DIN 763) 5 mm Stahl galvanisch verzinkt, Tragkr. 160 kg, 30 m

Kurzbeschreibung

Rundstahlkette DIN 763, geprüft

Produktbilder

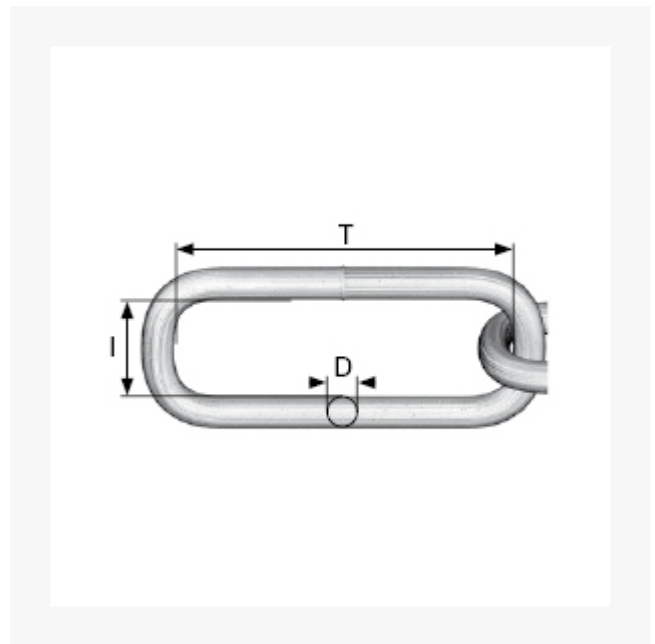
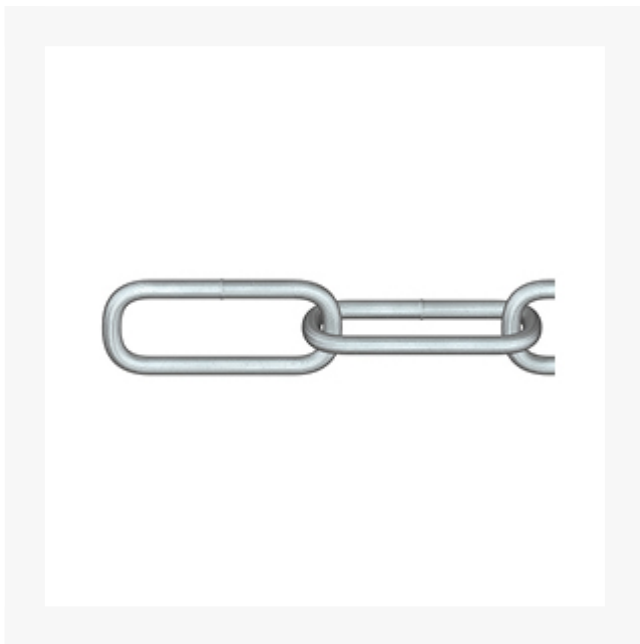

Zusatzinformationen

Art.-Nr.	179005
Kurzbeschreibung	Rundstahlkette DIN 763, geprüft
D	D 5 mm
T	T 35 mm
I	I 9 mm
B	21 mm
Material	Stahl galvanisch verzinkt
 kg	Tragkraft max. kg 160 kg
Länge	30 m
Gewicht kg/100 m	43 kg