



Torrolle aus Stahl mit 1 Kugellager 140 mm, Tragkr. 400 kg

Kurzbeschreibung

Torrolle aus Stahl mit 1 Kugellager

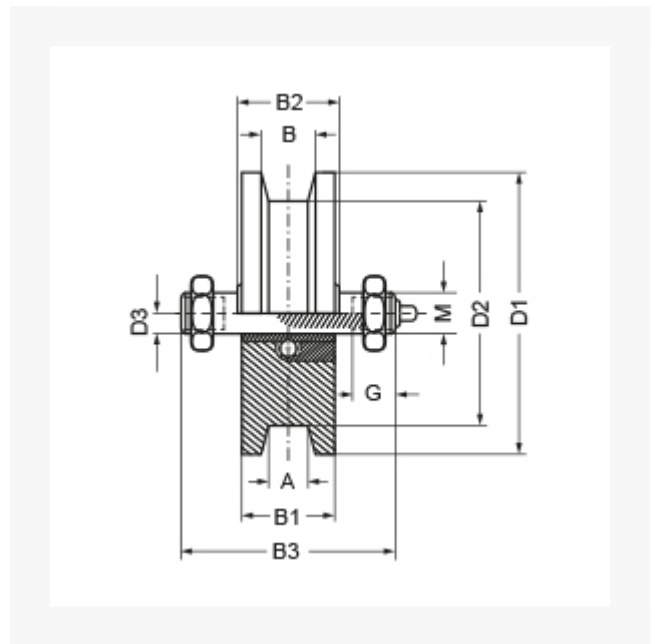

Produktbilder



Beschreibung

Rad aus Stahl gedreht mit einem Kugellager, geeignet auch für elektrisch angetriebene, unten laufende Schiebetore mit normaler, ruckfreier Beschleunigung für hohe Belastungen.

Zusatzinformationen

Art.-Nr.	700604
Kurzbeschreibung	Torrolle aus Stahl mit 1 Kugellager
 Tragkraft kg	400 kg
 Ø Rad mm	140 mm
Radlagertyp	Kugellager
D1	140 mm
D2	120 mm
A.B	14:17 mm
M	20 mm
G	15.0 mm
B3	90 mm
B2	35 mm
B1	30 mm
für Schiene	13 mm
D3	20 mm
Material	Stahl