



Torrolle mit Bügel 120 mm, Tragkr. 100 kg

Kurzbeschreibung

Torrolle mit Bügel

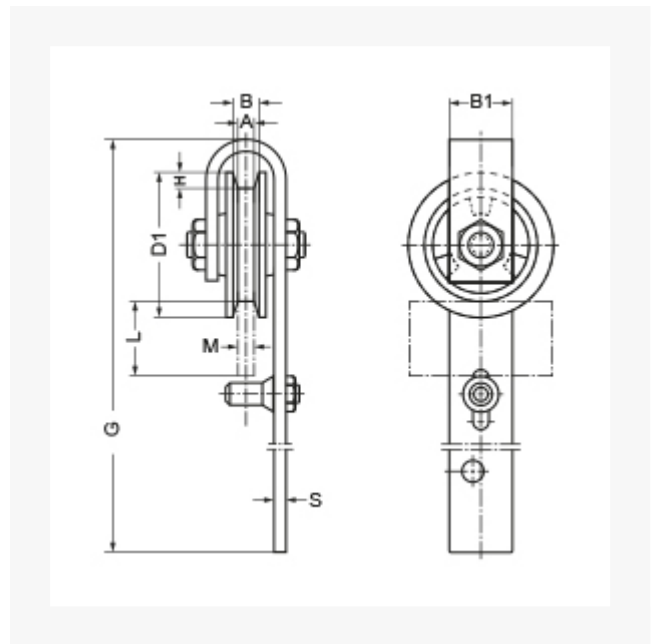

Produktbilder



Beschreibung

Bügel aus verzinktem Flachstahl mit Gleitstift. Rad aus hochwertigem Grauguss, Rollenlager

Zusatzinformationen

Art.-Nr.	701014
Kurzbeschreibung	Torrolle mit Bügel
 Tragkraft kg	100 kg
 Ø Rad mm	120 mm
Radlagertyp	Rollenlager
D1	120 mm
A.B	11:13 mm
M	10 mm
G	535.0 mm
B1	45 mm
H	9 mm
S	8.0 mm
L	72 mm
Material	Stahl/Grauguss